

## Configurație și instrucțiuni seria DC5x-4G Ver1.0

### 1. Panou și afișaj

#### ◆ DC50x-4G

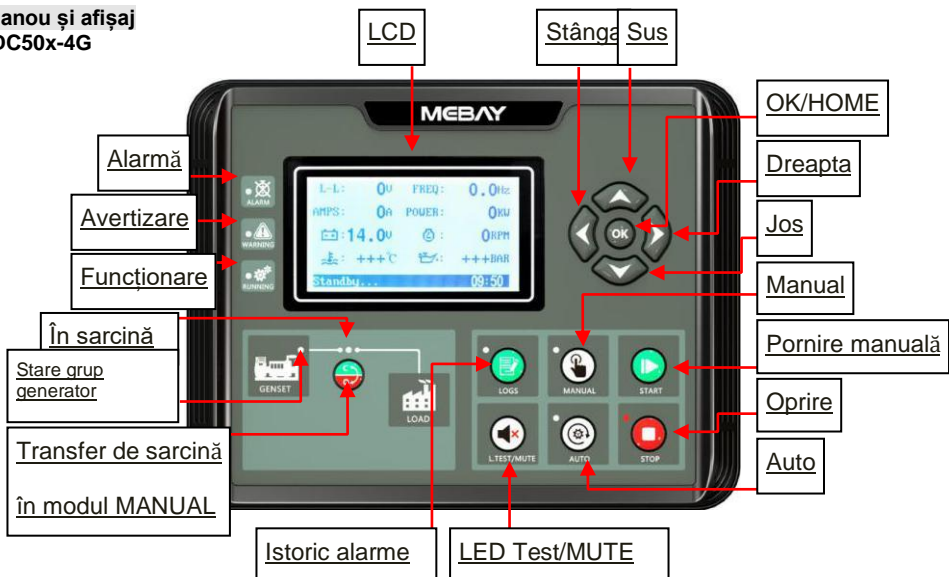













#### ◆ DC52x-4G





### 2. Operare



#### ◆ Descrierea butoanelor

BUTON	DENUMIRE	Funcție principală
	Oprere Resetare Schimb mod	<ul style="list-style-type: none"> <li>◆ Poate opri generatorul în modul manual/automat.</li> <li>◆ Poate reseta alarma de oprire.</li> <li>◆ În timpul procesului de oprire, apăsarea din nou a acestei taste poate opri imediat generatorul.</li> <li>◆ Prin apăsarea acestei taste se poate anula setarea și se poate</li> </ul>

		<p>reveni la meniul superior pentru editare.</p> <ul style="list-style-type: none"> <li>◆ În modul de setare cu verificarea datelor, datele pot fi salvate, iar sistemul va ieși după apăsare.</li> </ul>
	Start	<ul style="list-style-type: none"> <li>◆ Porneste grupul electrogenerator în modul manual.</li> <li>◆ Prin apăsarea acestei taste se poate porni grupul electrogenerator în modul manual de testare.</li> <li>◆ Când este oprit, apăsarea acestei taste va porni supapa de ulei și sursa de alimentare ECU; (Numai pentru DC5xC-4G\DC5xCR-G4G)</li> </ul>
	Manual	<ul style="list-style-type: none"> <li>◆ Apăsarea acestei taste va seta modulul în modul manual.</li> </ul>
	Auto	<ul style="list-style-type: none"> <li>◆ Apăsarea acestei taste va seta modulul în modul auto.</li> </ul>
	Test	<ul style="list-style-type: none"> <li>◆ Prin apăsarea acestei taste se intră în modul manual de testare.</li> <li>◆ În modul de testare, apăsarea MANUAL poate porni grupul electrogenerator și poate transfera la sarcina normală după ce funcționează corect, ceea ce înseamnă că se testează dacă pornirea automată este în stare normală.</li> </ul>
	LED Test Ștergere avertizări	<ul style="list-style-type: none"> <li>◆ Prin apăsarea acestui buton puteți testa dacă toate LED-urile sunt funcționale, toate trebuie să fi aprinse când apăsați și să se stingă atunci când eliberați butonul.</li> <li>◆ Sub modul avertizare, apăsarea acestei taste poate șterge alarma iar controlerul va verifica din nou starea.</li> <li>◆ În caz de alarmă, apăsarea acestei taste poate șterge apelul de alarmă.</li> <li>◆ Apăsarea acestei taste timp de 3 secunde poate opri alarma sonoră iar apăsarea din nou timp de 3 secunde poate relua alarma sonoră.</li> </ul>
	Grup generator Oprit/Pornit Rețea Oprit/Pornit	<ul style="list-style-type: none"> <li>◆ În modul manual, prin apăsarea acestei taste se poate transfera sarcina către grupul generator/rețea.</li> </ul>
	Stânga	<ul style="list-style-type: none"> <li>◆ În modul de afișare, apăsați această tastă pentru a întoarce pagina înainte.</li> <li>◆ În modul de editare, apăsați această tastă pentru a schimba cifra.</li> </ul>
	Dreapta	<ul style="list-style-type: none"> <li>◆ În modul de afișare, apăsați această tastă pentru a întoarce pagina înapoi.</li> <li>◆ În modul de editare, apăsați această tastă pentru a schimba cifra.</li> </ul>
	Sus	<ul style="list-style-type: none"> <li>◆ În modul de afișare, apăsați această tastă pentru a întoarce pagina înainte.</li> <li>◆ În modul de editare, apăsați această tastă pentru a schimba cifra sau pentru a incrementa valoarea.</li> <li>◆ În modul arhivă, apăsați această tastă pentru a schimba cifra.</li> </ul>
	Jos	<ul style="list-style-type: none"> <li>◆ În modul de afișare, apăsați această tastă pentru a întoarce pagina înapoi.</li> <li>◆ În modul de editare, apăsați această tastă pentru a schimba cifra sau pentru a decrementa valoarea.</li> <li>◆ În modul arhivă, apăsați această tastă pentru a schimba cifra.</li> </ul>
	OK HOME	<ul style="list-style-type: none"> <li>◆ Confirmați modificarea în modul de editare.</li> <li>◆ Ieșiți din pagină în modul de verificare a înregistrărilor.</li> <li>◆ În modul de afișare, apăsați pentru a reveni la pagina principală.</li> <li>◆ În modul standby, apăsați timp de 3 secunde pentru a intra în modul de setare a parametrilor.</li> </ul>
	Modul de setare	<ul style="list-style-type: none"> <li>◆ Modul de setare poate fi activat după apăsarea simultană a butoanelor Stop și OK, în starea de standby fără alarmă.</li> </ul>









 	Verificarea arhivei de alarme	◆ Apăsăți STOP și DREAPTA pentru a verifica înregistrările și apăsați orice buton pentru a ieși din pagină.
--	-------------------------------------	---

### ◆ Reglarea automată a dinților volantei motorului

- 1) Deconectarea manivelei trebuie să fie setată pentru a include ambele opțiuni "viteză" și "frecvență".
- 2) Atunci când frecvența generatorului și turația motorului nu sunt zero, apăsați  și  pentru mai mult de 0,5 secunde, controlerul va calcula și salva automat numărul de dinți ai volantei în funcție de frecvența de generare și de polii generatorului.
- 3) După calcularea și salvarea cu succes a numărului de dinți ai volantei, controlerul afișează: "**Volantă xxx dinți, salvat cu succes!**".

### ◆ Verificarea arhivei de alarme





Controlerul DC5x-4G poate salva 100 de grupe de înregistrări de alarmă care conțin ora, parametrul grupului generator, parametrul motorului și așa mai departe. Cum se verifică înregistrările de alarmă:





- 1) Intrați în pagina de înregistrare a alarmelor: În starea de standby, apăsați simultan  și  pentru a intra în pagina de înregistrare a alarmelor;
  - 2) Apăsăți  pentru a incrementa cifra și apăsați  pentru a decrementa cifra pentru a alege înregistrarea de care aveți nevoie. Apăsăți  pentru a confirma înregistrarea și a intra în pagina de verificare a înregistrărilor din arhivă.
  - 3) Apăsăți  pentru a decrementa numărul înregistrării din pagina de verificare a înregistrărilor.
- Apăsăți  pentru a incrementa numărul înregistrării și apăsați  pentru a reveni la pagina de înregistrări din arhiva alarmelor.
- 4) Ieșiți din pagina de înregistrări: În pagina de arhivă înregistrări și în pagina de verificare, apăsați  pentru a ieși;

### ◆ Vizualizați jurnalul de sistem al controlerului

Controlerul grupului generator DC5x-4G poate salva 5000 de jurnale de sistem, inclusiv timpul de funcționare, pornirea grupului generator, operarea cheilor, modificarea parametrilor, pornirea controlerului și alte înregistrări.

Pașii de vizualizare a jurnalului sistemului sunt următorii:







- 1) Apăsăți tasta  pentru mai mult de 3 secunde sau apăsați tasta de oprire  fără a o elibera, apăsați din nou tasta OK , apoi eliberați toate tastele pentru a intra în pagina de meniu de setare;
- 2) În pagina de meniu de setare, selectați "System logs" și apăsați tasta OK  pentru a intra în pagina de introducere a parolei;
- 3) Introduceți parola de setare a parametrilor controlerului. Parola implicită din fabrică este "07623".















- După introducerea parolei, apăsați o dată tasta OK  pentru a intra în pagina de jurnal de sistem;
- 4) În pagina de jurnal de sistem, apăsați tasta sus  și tasta jos  pentru a parcurge jurnalul de operațiuni, iar cea mai recentă operațiune este înregistrată în față; apăsați tasta STOP  pentru a ieși din pagina de jurnal de sistem.

## 3. Setarea parametrilor

### ◆ Intrați în pagina de editare

Vă rugăm să setați parametrii în conformitate cu pașii de mai jos:

- 1) Modul de setare poate fi activat după ce se apasă simultan  și , în starea de standby fără nicio alarmă. Parola implicită este "07623".
- 2) Apăsăți  pentru a crește valoarea cu 1 unitate, apăsați  pentru a reduce valoarea cu 1 unitate, apăsați  pentru a transforma valoarea în sus, apăsați  pentru a transforma valoarea în jos,

- apăsați  după ce ați terminat. Apoi, sistemul intră în meniu după confirmarea parolei. Ecranul va afișa o eroare dacă parola este greșită. Parola corectă trebuie introdusă după apăsarea oricărui buton.
- 3) Apăsați  pentru a transforma valoarea în sus, apăsați  pentru a transforma valoarea în jos,
- apăsați  pentru a intra în pagina de setare a parametrilor.
- 4) Apăsați  pentru a incrementa valoarea parametrului, apăsați  pentru a decremența valoarea parametrului, apăsați  pentru a intra în pagina de modificare a parametrilor.
- 5) Apăsați  pentru a crește valoarea cu 1 unitate, apăsați  pentru a reduce valoarea cu 1 unitate, apăsați  pentru a transforma valoarea în sus, apăsați  pentru a transforma valoarea în jos,
- apăsați  după ce ați terminat. Dacă setarea parametrilor se află în intervalul de setare valabil, atunci poate fi salvată, dacă nu, aceasta nu poate fi salvată.
- 6) Apăsați  și  pentru a salva parametrii și a ieși din pagina de editare.
- 7) Apăsați  pentru a reveni la ultima valoare dacă vă aflați în orice poziție de setare.

 **Notă: datele nu pot fi salvate dacă utilizatorul nu a apăsat STOP pentru a confirma setarea.**

## ◆ Setarea parametrilor

### 1) Setare de bază

Nr.	Parametru	Valoare (implicit)	Observații
0	Limbă/语言	0-English 1-简体中文 2-繁体中文 3-Русский 4-Espanol 5-Türk dili 6-Français	Opțiuni limbă
1	Poli grup generator	2/4/6/8(4)	Atunci când dinții volantei sunt setați la 0, turația va fi determinată de frecvență. Pol 2: 50Hz---3000RPM. Pol 4: 50Hz---1500RPM. Pol 6: 50Hz---1000RPM. Pol 8: 50Hz---750RPM
2	Sistem AC grup generator	Dezactivat 1 fază 2 conductori 2 faze 3 conductori 3 faze 3 conductori <b>3 faze 4 conductori</b>	Faze grup generator: Nu se poate afișa nici un parametru grup generator dacă setarea este dezactivată, ceea ce se aplică la grupul electrogenerator cu pompă de apă.
3	Rată CT	5-6000A/5A(500A/5A)	Utilizat pentru setarea curentului primar CT al grupului generator, curent nominal secundar 5A.
4	Frecvența nominală	40,0-80,0Hz(50,0Hz)	Setarea frecvenței nominale a generatorului pentru a calcula pragul de alarmă.
5	Tensiunea nominală de fază	30-30000V(230V)	Setarea tensiunii de fază a generatorului pentru a calcula pragul de alarmă.
6	Curent nominal de fază	5-6000A(500A)	Setarea curentului de fază a generatorului pentru a calcula pragul de alarmă.
7	Putere totală nominală	5-2000Kw(276Kw)	Setați puterea totală a generatorului pentru a calcula rata medie de încărcare și pragul de alarmă.
8	Tensiune nominală	8,0-36,0V(24,0V)	Calculați pragul de alarmă.

	baterie		
9	RPM nominal	500-4500RPM( <b>1500</b> )	Calculați pragul de alarmă.
10	Dinți volantă	0-300( <b>0</b> )	Dacă setarea este 0, (senzor RPM dezactivat), atunci RPM este determinat de Hz.
11	Senzor presiune ulei	0: Dezactivat 1: Rezistență definită de utilizator 2: Tensiune definită de utilizator 3: Volt in 1MPa-0-5V 4: Volt in 1MPa-0,5-4,5V <b>5: VDO 0-10Bari</b> 6: MEBAY-003B 7: SGH 8: SGD 9: SGX 10: CURTIS 11: DATCON 10Bar 12: VOLVO-EC 13: 3015237 14: WEICHA1 0-0,6MPa 15: GENCON 0-10Bar	Alegeți senzorul obișnuit de presiune a uleiului, dacă senzorul ales de utilizatori nu este dintre cele 9 tipuri, acesta poate fi definit de utilizator.
12	Senzor de temperatură	0: Dezactivat 1: Definit de utilizator <b>2: VDO 40-120 °C</b> 3: MEBAY-001B 4: SGH 5: SGD 6: SGX 7: CURTIS 8: DATCON 9: VOLVO-EC 10: 3015238 11: PT100 12: MEBAY-Mier 13: WEICHA1 40-120°C 14: GENCON 40-120°C	Alegeți senzorul de temperatură obișnuit, dacă senzorul ales de utilizatori nu este unul dintre cele 11 tipuri, acesta poate fi definit de utilizator.
13	Senzor nivel combustibil	<b>0: Dezactivat</b> 1: Definit de utilizator 2: 0-100Ω 3: 100-0Ω 4: 0-107Ω 5: 107-0Ω 6: 0-180Ω 7: 180-0Ω 8: 180-10Ω 9: 10-180Ω 10: 120-10Ω 11: 10-120Ω 12: 90-0Ω 13: 0-90Ω 14: 0-30Ω 15: 73-10Ω 16: 240-33Ω 17: 33-100Ω 18: 0-200Ω 19: 200-0Ω	Dacă senzorul ales de utilizatori nu se încadrează în cele 3 tipuri, acesta poate fi definit de utilizator.

14	Acțiune în cazul pierderii RPM	<b>Avertizare/Alarmă</b> și oprire	Dinții volantei nu sunt 0 pentru a detecta această defecțiune.
15	Acțiune în cazul unei presiuni scăzute a uleiului	Avertizare <b>Alarmă și oprire</b>	În cazul în care se setează ca avertizare, intrarea programabilă trebuie să fie setată ca dezactivare oprire la presiune scăzută a uleiului și intrarea este validă. Atunci când valoarea presiunii uleiului este mai mică decât valoarea presetată sau când semnalul de intrare al alarmei de presiune scăzută a uleiului este valid, controlerul afișează doar o avertizare, dar nu se oprește.
16	Acțiune în cazul unei temperaturi ridicate	Avertizare <b>Alarmă și oprire</b> Alarmă și oprire după descărcare	Alarmă și oprire: atunci când temperatura este mai mare decât valoarea presetată sau când semnalul de temperatură ridicată este activ, controlerul va declanșa alarma și oprirea după un delay normal de defecțiune. Dacă se setează ca avertizare: intrarea programabilă trebuie setată ca oprire la temperaturi ridicate dezactivată și intrarea este activă. Atunci când valoarea temperaturii este mai mare decât valoarea presetată sau când semnalul de intrare a alarmei de temperatură ridicată este activ, controlerul afișează doar un avertisment, dar nu oprește. Dacă se setează ca avertizare: intrarea programabilă trebuie setată ca oprire la temperaturi ridicate dezactivată și intrarea este activă. Atunci când valoarea temperaturii este mai mare decât valoarea prestabilită sau când semnalul de intrare a alarmei de temperatură ridicată este activ, controlerul începe procesul de descărcare și oprește cu alarmă.
17	Senzor presiune ulei deschis	Dezactivat <b>Avertizare</b> Alarmă și oprire	Acțiune în cazul în care senzorul de temperatură a uleiului este deconectat.
18	Senzor de temperatură deschis	Dezactivat <b>Avertizare</b> Alarmă și oprire	
19	Senzor de nivel combustibil deschis	Dezactivat <b>Avertizare</b> Alarmă și oprire	Acțiune în cazul în care senzorul de nivel al combustibilului este deconectat.
20	Unitate presiune/temperatură	°C/KPA <b>°C/BAR</b> °C/PSI °F/KPA °F/BAR °F/PSI	Afișaj unitate.
21	Gens volt. Primar(PT)	30-30000V( <b>100V</b> )	Tensiunea primară a transformatorului de tensiune.
22	Gens volt. Secundar(PT)	30-30000V( <b>100V</b> )	Tensiunea secundară a transformatorului de tensiune.
23	Tensiune de rețea. Primar(PT)	30-30000V( <b>100V</b> )	Tensiunea primară a transformatorului de tensiune.
24	Tensiune de rețea. Secundar(PT)	30-30000V( <b>100V</b> )	Tensiunea secundară a transformatorului de tensiune.

## 2) Setare de bază 2

Nr. Parametru	Valoare ( <i>implicit</i> )	Observații
---------------	-----------------------------	------------

1	Moduri primare	<b>OPRIRE</b> Manual Auto Salvare automată	Modurile primare la alimentare, ușor de utilizat de către utilizator. Notă: funcția de înregistrare automată nu poate înregistra modul cu sarcină.
2	Timpi de pornire manuali	1-30 ( <b>1 dată</b> )	Timpii de pornire în modul manual și în modul de testare.
3	Timpii de pornire automată	1-30 ( <b>de 3 ori</b> )	Timpii de pornire în modul automat.
4	Timpii de așteptare E.T.S.	1-10( <b>de 2 ori</b> )	Menținerea maximă a E.T.S. la pornire se anulează odată ce oprirea este reușită în modul automat. Intervalul de timp de ieșire este "Fail to stop".
5	Deconectare pornire	RPM Hz Presiune ulei (întârziere) <b>RPM/Frecvență</b> RPM/Presiune ulei Frecvență/Presiune ulei RPM/Frecvență/Presiune ulei.	1. Dacă nu există un senzor de presiune a uleiului, vă rugăm să nu-l alegeți. 2. Intrarea comutatorului de presiune a uleiului nu este condiție de pornire 3. Vă rugăm să verificați dacă starea de funcționare, starea de oprire sunt în conformitate cu starea pornire. 4. Înseamnă că oricare dintre condiții poate fi acceptată ca o condiție de tip pornire. Toate acestea ar trebui să se îndeplinească simultan pentru a le considera ca fiind o condiție de oprire.
6	Deconectare de frecvență	0-200% <b>(28%)</b>	Frecvența nominală înmulțită cu această valoare este considerată ca fiind o condiție de succes a pornirii. Atunci când frecvența generatorului este peste valoarea condiției, sistemul consideră pornire normală.
7	Deconectare la presiune ulei	0-400kpa( <b>200kpa</b> )	Atunci când presiunea uleiului de motor este peste valoarea de condiție, sistemul consideră pornire normală și motor funcțional.
8	Deconectare RPM	0-200% <b>(24%)</b>	RPM nominal înmulțit cu această valoare este considerată ca fiind o condiție de succes a pornirii. Atunci când RPM este peste valoarea de condiție, sistemul consideră pornire normală și motor funcțional.
9	OP oprire înainte furnizare	50-600kpa( <b>200kpa</b> )	Atunci când presiunea uleiului depășește valoarea de condiție, alimentarea cu ulei preliminar este oprită.
10	Oprire pentru creșterea RPM	0-200% <b>(90%)</b>	Turația nominală înmulțită cu această valoare este considerată ca fiind valoarea vitezei de oprire. Atunci când turația depășește această valoare, RPM-Up oprește la timp.
11	Oprire pentru creșterea temperaturii	20-200°C( <b>68 °C</b> )	Atunci când temperatura depășește valoarea presetată, procesul Temperature oprește la timp.
12	Oprire pentru creșterea tensiunii	0-200% <b>(85%)</b>	Turația nominală înmulțită cu această valoare este considerată ca fiind valoarea vitezei de oprire. Atunci când tensiunea depășește această valoare, procesul voltage-Up oprește la timp.
13	Pompă de combustibil deschisă	0-100% <b>(25%)</b>	Atunci când nivelul de combustibil este mai mic decât valoarea presetată și rămâne 10S, semnalul de ieșire al pompei de combustibil se deschide.
14	Oprire pompă de combustibil	0-100% <b>(80%)</b>	Atunci când nivelul de combustibil este mai mare decât valoarea presetată și rămâne 1S, semnalul de ieșire al pompei de combustibil se închide.
15	Contor întreținere	0-5000h( <b>5000h</b> )	Când este setat la 5000, această funcție este dezactivată.

16	Data întreținerii	<b>2000/01/01-2099/12/31</b>	Când este setat ca 2000/01/01, această funcție este dezactivată.
17	Expirare întreținere	<b>Avertizare /Alarmă și oprire</b>	Acțiune după ce a expirat întreținerea primară.
18	Parolă utilizator	<b>00000-65535(07623)</b>	Schimbați parola.
19	Pornire încărcare baterie	<b>8,0-30,0(25,6V)</b>	Atunci când tensiunea bateriei este mai mică decât valoarea de pornire și rămâne 10 secunde în stare de nefuncționare, releul este deschis. Când este mai mare decât valoarea de închidere și rămâne 10s, releul este închis. După ce intră în modul de funcționare, nu există nicio ieșire.
20	Oprire încărcare baterie	<b>10,0-36,0(27,8V)</b>	
21	ATS în modul manual	<b>Dezactivare/activare</b>	Când este setat la activat, atunci când grupul generator îndeplinește condițiile de închidere, acesta va fi încărcat automat.

### 3) Setare timp de întârziere

Nr.	Parametru	Valoare ( <i>implicit</i> )	Observații
1	Întârziere pornire	0-6500,0s( <b>5,0s</b> )	Timpul în care grupul electrogenerator pornește după ce semnalul de întrerupere a alimentării de la rețea sau de la distanță este activ.
2	Timp de preîncălzire	0-6500,0s( <b>0,0s</b> )	Timpul necesar pentru preîncălzire înainte de pornire.
3	Timpul cel mai lung de pre-alimentare cu ulei	0-180,0s( <b>0,0s</b> )	În timpul pre-alimentării cu ulei, dacă presiunea uleiului este mai mare decât valoarea de setare, pre-alimentarea cu ulei este oprită.
4	Timp de pornire	<b>3,0-60,0s(8,0s)</b>	Timpul în care demarorul este sub tensiune.
5	Timpul de repaus pornire	3,0-60,0s( <b>10,0s</b> )	După pornire nereușită, timpul de așteptare înainte de al doilea timp de testare.
6	Întârziere presiune ulei	0-20,0s( <b>0,0s</b> )	Atunci când condiția de pornire depinde de presiunea uleiului, dacă presiunea uleiului este mai mare decât valoarea presetată și continuă timp de câteva secunde, atunci este considerată pornire cu succes.
7	Întârziere de siguranță	1.0-60,0s( <b>8,0s</b> )	Presiunea scăzută a uleiului, temperatura ridicată, viteza scăzută, frecvența scăzută, tensiunea scăzută, lipsa de încărcare sunt toate nevalide în această perioadă, cu excepția opririi de urgență, a vitezei excesive și a frecvenței excesive.
8	Timp funcționare în gol pornire	0-3600,0s( <b>5,0s</b> )	Timpul de funcționare în gol după o pornire cu succes.
9	Timp maxim RPM-up	0-3600,0s( <b>120,0s</b> )	Timpul maxim de RPM-up, în care sistemul va ieși după ce viteza a crescut cu succes.
10	Timp maxim Temp-up	0-3600,0s( <b>0,0s</b> )	Timpul maxim de încălzire, în care sistemul va ieși după ce temperatura a crescut cu succes.
11	Timp maxim Volt-up	0-3600,0s( <b>120,0s</b> )	Timpul maxim de tensiune, în care sistemul va ieși după ce tensiunea a crescut cu succes.
12	Timp de încălzire	0-3600,0s( <b>10,0s</b> )	Timpul necesar pentru încărcare.
13	Timp revenire la rețea	0-3600,0s( <b>10,0s</b> )	Pentru a evita acțiunile de comutare în cazul în care rețeaua electrică este instabilă. Dacă semnalul de pornire de la distanță nu este valabil (în același timp, se va verifica dacă rețeaua electrică este normală), grupul electrogen nu va comuta imediat, după un timp de întârziere, se va transfera la rețeaua electrică. În timpul întârzierii, dacă semnalul de pornire de la distanță este valabil, atunci grupul electrogen va intra în funcționare nominală.
14	Timp revenire la electrogenerator	0-3600,0s( <b>5,0s</b> )	Trebuie să existe o întârziere de încărcare de la rețea la generator dacă semnalul de pornire de la distanță este valid sau dacă rețeaua de alimentare este anormală în



			timpul răcirii.
15	Timp de răcire	0-3600,0s <b>(30,0s)</b>	După descărcare, timpul de răcire prin radiator înainte de oprire. În timpul întârzierii, dacă semnalul de pornire de la distanță este valid, grupul electrogen va intra în regim de funcționare nominală.
16	Timp funcționare în gol oprire	0-3600,0s <b>(5,0s)</b>	Durata de funcționare la ralanti.
17	Timp de menținere E.T.S.	0-600,0s <b>(10,0s)</b>	Oprire solenoid în timpul alimentării.
18	Oprire nereușită	5-180,0s <b>(30,0s)</b>	În cazul în care turația este 0 în timpul timpului opririi de defecțiune, atunci timpul de oprire de defecțiune nu este necesar.
19	Întârziere de urgență	0-10,0s <b>(1,5s)</b>	Întârzierea alarmei de viteză excesivă și de suprafrecvență.
20	Întârziere normală alarmă	2,0-20,0s <b>(5,0s)</b>	Întârzierea de alarmă, cu excepția depășirii vitezei și a frecvenței.
21	Întârziere de avertizare normală	1,0-20,0s <b>(2,0s)</b>	Întârziere de avertizare.
22	Întârziere anormală tensiune CA	2,0-20,0s <b>(10,0s)</b>	Întârziere supra/sub tensiune.
23	Timp invers. curent	0,1-36,0 <b>(36,0)</b>	Această opțiune nu va avea efect până când <b>[27-Întârziere curent supra-fază]</b> nu este setată la 0. Întârzierea la supracurent este timpul invers, iar formula este $T=t/((IA/IT) - 1)^2$ .
24	Timp invers. curent	0,1-36,0 <b>(36,0)</b>	Această opțiune nu va avea efect până când <b>[28-Supra-întârziere putere totală]</b> nu este setată la 0. Întârzierea de supra-putere este timpul invers, iar formula este $T=t/((IA/IT) - 1)^2$ .
25	Întârziere transfer	0-3600,0s <b>(1,0s)</b>	Timpul de transfer de la Rețea la Generator
26	Lățimea impulsului de încărcare / descărcare	1,0-10,0s <b>(5,0s)</b>	Lățimea impulsului de încărcare și descărcare a rețelei și a generatoarelor, este considerată ca fiind o ieșire continuă, atunci când este de 10s.
27	Întârzierea curentului de supra-fază	0-3600,0s <b>(30s)</b>	Când acest parametru este setat la 0, întârzierea la supracurent este timpul invers; în caz contrar, întârzierea la supracurent este timpul setat pentru acest parametru.
28	Întârzierea puterii totale	0-3600,0s <b>(30s)</b>	Când acest parametru este setat la 0, întârzierea la putere este timpul invers; în caz contrar, întârzierea la supracurent este timpul setat pentru acest parametru.
29	Întârziere ieșire combustibil	0-60,0s <b>(2,0s)</b>	Timpul de ieșire al releului supapei de combustibil înainte de pornire.
30	Întârziere de creștere a vitezei impulsului	0,1-60,0s <b>(0,2s)</b>	Intervalul de timp al schimbării releului de accelerare a impulsurilor.
31	Întârziere de scădere a vitezei de impuls	0,1-60,0s <b>(0,2s)</b>	Intervalul de timp al schimbării releului de decelerare a impulsurilor.

#### 4) Setarea alarmei motorului

Nr.	Parametru	Valoare <b>(implicit)</b>	Observații
1	Alarma de depășire a vitezei	0-200% <b>(114%)</b>	Turația nominală înmulțită cu această valoare este considerat ca fiind valoarea de alarmă de depășire a vitezei. Atunci când RPM este mai mare decât valoarea de alarmă și intră în întârziere de depășire a vitezei, dar este încă mai mare (întârziere pentru defecțiuni de urgență), se declanșează alarma de depășire a vitezei. Dacă valoarea este setată la 200, atunci alarma de depășire a vitezei este dezactivată.

2	Alarma de viteză redusă	0-200% <b>(80%)</b>	Turația nominală înmulțită cu această valoare este considerată ca fiind valoarea de alarmă pentru viteză redusă. Când turația este mai mică decât valoarea de alarmă și intră în întârziere pentru viteză redusă, dar este încă mai mică (întârziere normală pentru defecțiuni), atunci se declanșează alarma pentru viteză redusă. Dacă valoarea este setată la 0, atunci alarma pentru viteză redusă este dezactivată.
3	Presiune scăzută a uleiului alarmă	0-999kpa <b>(103kpa)</b>	Atunci când presiunea uleiului este mai mică decât valoarea de alarmă și intră în temporizarea presiunii scăzute a uleiului, dar este încă mai mică (temporizarea defecțiunilor normale), atunci se declanșează alarma de presiune scăzută a uleiului. Dacă valoarea este setată ca 0, atunci alarma de viteză sub limita de viteză este dezactivată.
4	Alarma de temperatură ridicată	20-200°C <b>(98°C)</b>	Atunci când temperatura este mai mare decât valoarea de alarmă și intră în întârziere de temperatură ridicată, dar este încă mai mare (întârziere normală de defecțiuni), atunci se declanșează alarma de temperatură ridicată. Dacă valoarea este setată ca 200, atunci alarma de temperatură ridicată este dezactivată.
5	Avertizare de nivel scăzut al combustibilului	0-100% <b>(20%)</b>	Atunci când nivelul de combustibil este mai mic decât valoarea și intră în intervalul de timp de avertizare a nivelului scăzut de combustibil, dar este încă mai mic (interval de avertizare normal), atunci se emite un avertisment de nivel scăzut de combustibil. Dacă este mai mare decât valoarea, atunci avertizarea se șterge. Dacă valoarea este setată la 0, atunci avertizarea privind nivelul scăzut al combustibilului este dezactivată.
6	Alarmă de nivel scăzut al combustibilului	0-100% <b>(0%)</b>	Atunci când nivelul de combustibil este mai mic decât valoarea de alarmă și intră în întârziere de nivel scăzut de combustibil, dar este încă mai mic (întârziere normală de defecțiuni), atunci se declanșează alarma de nivel scăzut de combustibil. Dacă valoarea este setată la 0, atunci alarma de nivel scăzut al combustibilului este dezactivată.
7	Avertizare de supratensiune a bateriei	0-200% <b>(135%)</b>	Tensiunea nominală a bateriei înmulțită cu această valoare este considerată ca fiind valoarea de avertizare a supratensiunii bateriei. Atunci când intrarea bateriei este mai mare decât valoarea de avertizare și intră în întârziere de supratensiune a bateriei, dar este încă mai mare (întârziere normală a defecțiunilor), este activată avertizarea de supratensiune a bateriei. Dacă valoarea este setată la 200, atunci supratensiunea bateriei este dezactivată.
8	Avertizare tensiune scăzută a bateriei	0-200% <b>(67%)</b>	Tensiunea nominală a bateriei înmulțită cu această valoare este considerată ca fiind valoarea de avertizare de tensiune scăzută a bateriei. Atunci când intrarea bateriei este mai mică decât valoarea de avertizare și intră în întârziere de tensiune scăzută a bateriei, dar este încă mai mică (întârziere normală a defecțiunilor), atunci se activează avertizarea de tensiune scăzută a bateriei. Dacă valoarea este setată la 0, atunci avertizarea de tensiune scăzută a bateriei este dezactivată.
9	Avertizare încărcător motor	1,0-30,0V <b>(30,0V)</b>	Atunci când diferența dintre D+ și B+ este mai mare decât această valoare și există o eroare de încărcare, dar este încă ridicată (întârziere normală de avertizare), atunci se avertizează eroarea de încărcare. Odată ce diferența este mai mică decât valoarea, avertizările se șterg. Dacă valoarea este setată la 300, atunci avertizarea de încărcare este dezactivată.

#### 5) Parametrii de alarmă ai generatorului

Nr.	Parametru	Valoare <b>(implicit)</b>	Observații
1	Alarma de	0-200% <b>(114%)</b>	Frecvența nominală înmulțită cu această valoare este

	suprafrecvență		considerată ca fiind o valoare de alarmă de supra frecvență. Atunci când frecvența este mai mare decât valoarea și intră în întârziere pentru depășirea frecvenței, dar este încă mai mare (întârziere pentru defecțiuni de urgență) se declanșează alarma de suprafrecvență. Dacă valoarea este setată la 200, atunci alarma este dezactivată.
2	Alarma de subfrecvență	0-200%(80%)	Frecvența nominală înmulțită cu această valoare este considerată ca fiind o valoare de alarmă de sub frecvență. Atunci când frecvența este mai mică decât valoarea și intră în întârziere sub frecvență, dar este încă mai mică (întârziere normală a defecțiunilor), se declanșează alarma de sub frecvență. Dacă valoarea este setată ca 0, atunci alarma este dezactivată.
3	Avertizare de supratensiune	0-200%(120%)	Tensiunea nominală înmulțită cu această valoare este considerată ca valoare de alarmă de supratensiune. Atunci când tensiunea este mai mare decât valoarea și intră în întârziere de supratensiune, dar este încă mai mare (întârziere normală pentru defecțiuni) se declanșează alarma de supratensiune. Dacă valoarea este setată la 200, atunci alarma este dezactivată.
4	Alarmă de sub tensiune	0-200%(80%)	Tensiunea nominală înmulțită cu această valoare este considerată ca valoare de alarmă de supratensiune. Atunci când tensiunea este mai mică decât valoarea și intră în întârziere de sub tensiune, dar încă mai mică (întârziere normală pentru defecțiuni) se declanșează alarma de sub tensiune. Dacă valoarea este setată la 0, atunci alarma este dezactivată.
5	Alarmă de supraîncărcare curent	0-200%(100%)	Curentul nominal înmulțit cu această valoare este considerat ca valoare de alarmă de supracurent. Atunci când curentul este mai mare decât valoarea și intră în întârzierea de supracurent, dar este încă mai mare (întârziere pentru defecțiuni de supracurent) se declanșează alarma de supracurent. Dacă valoarea este setată la 200, atunci alarma este dezactivată.
6	Rată amperi nebalansată	10-100%(100%)	Este valabilă pentru 2P3W sau 3P4W. Când raportul curentului de dezechilibru este mai mare decât valoarea și intră în întârziere, dar este încă mai mare (întârziere normală de avertizare), atunci se activează avertizarea de rată amperi nebalansată. Dacă valoarea este setată la 100, atunci avertizarea este dezactivată.
7	Alarma de supraalimentare totală	0-200%(100%)	Puterea nominală înmulțită cu această valoare este considerată ca valoare de alarmă de supraalimentare. Atunci când puterea de încărcare este mai mare decât valoarea și intră în întârziere, dar este încă mai mare (întârziere pentru erori de putere) se declanșează alarma de supraalimentare. Dacă valoarea este setată la 200, atunci alarma este dezactivată.
8	Lățime histerezis de recuperare a curentului depășită	0-500A (0A)	Atunci când generatorul are un supracurent, va intra în întârzierea alarmei de supracurent; întârzierea alarmei de supracurent poate fi eliminată numai atunci când curentul este mai mic decât valoarea alarmei de supracurent minus această valoare.
9	Lățime histerezis de recuperare a alimentării depășită	0-500KW (0KW)	Atunci când generatorul are o supraalimentare, intră în întârzierea alarmei de supraalimentare. Se poate ieși din întârzierea alarmei de supraalimentare numai atunci când puterea curentă este mai mică decât valoarea alarmei de supraalimentare minus această valoare.

## 6) Setare ieșiri/intrări

Nr.	Parametri	Valoare (implicit)	Observații
1	IEȘIRE AUX. 1	0-25 ( <b>17. E.S.T. hold</b> )	<b>Setați valoarea implicită (consultați Tabel de funcții de ieșire AUX.)</b>
2	IEȘIRE AUX. 2	0-25 ( <b>10. Controlul vitezei de ralanti 1</b> )	
3	IEȘIRE AUX. 3	0-25 ( <b>14. Sarcină grup generator</b> )	
4	IEȘIRE AUX. 4	0-25 ( <b>23. Sarcina rețea</b> )	

### AUX. Tabel funcții de ieșire

#### 0. Dezactivat

1. **Ieșire de avertizare publică:** atunci când există o ieșire de avertizare.
2. **Ieșire de alarmă publică:** atunci când există o ieșire de alarmă, alarma blochează până la revenirea la normal.
3. **Alarmă sonoră:** atunci când există o ieșire de alarmă, control sonor.
4. **Controlul pierderi:** se activează odată ce grupul electrogenerator pornește și se oprește la funcționarea stabilă.
5. **Modul de preîncălzire 1:** preîncălzire înainte de pornire.
6. **Control alimentare cu ulei:** În timpul alimentării cu ulei preliminar, dacă presiunea uleiului este mai mare decât valoarea de setare sau dacă timpul de alimentare cu ulei preliminar se termină, atunci alimentarea cu ulei preliminar este oprită.
7. **Ieșire combustibil:** se activează după pornirea grupului electrogenerator și se oprește la funcționarea stabilă.
8. **Ieșire de pornire:** se activează la pornirea, nu se activează în alt mod.
9. **Grup electrogenerator în funcțiune:** ieșire în timpul funcționării, oprită odată ce turația este mai mică decât turația de pornire. Condiția de succes a pornirii poate fi setată.
10. **Controlul vitezei de ralanti 1:** utilizat pentru controlerul de viteză, există o ieșire la ralanti, dar nicio ieșire la viteză mare.
11. **Controlul creșterii vitezei:** în timpul procesului de creștere a vitezei, timpul de ieșire este cel mai lung timp de creștere a turației.
12. **Controlul vitezei excesive:** există o ieșire atunci când generatorul se încălzește la viteză mare, dar se oprește după răcire.
13. **Ieșire de excitație:** există o ieșire în timpul procesului de pornire și există o ieșire de 2s dacă nu există frecvență în stare de viteză mare.
14. **Încărcare generator:** continuu sau cu impulsuri în funcție de setarea timpului.
15. **Descărcare generator:** continuu sau cu impulsuri, în funcție de timpul setat.
16. **Control decelerare:** timpul de ieșire este întârzierea de oprire la ralanti sau a opririi la procesul de alimentare.
17. **E.S.T. hold:** ieșire de oprire, este utilizată pentru generatoare cu solenoid de oprire. Atunci când valoarea de setare a întârzierii de oprire este depășită, se activează oprirea.
18. **Sistem în oprire:** ieșire în modul de oprire.
19. **Sistem în modul manual:** ieșire în modul manual.
20. **Sistem în modul automat:** ieșire în modul automat.
21. **Ieșire pompă de combustibil:** există o ieșire dacă capacitatea de ulei este mai mică decât condiția de pornire timp de 10s și o oprire dacă este mai mare decât condiția de oprire timp de 1s.
22. **Controlul încărcării bateriei:** există o ieșire în cazul în care tensiunea este mai mică decât valoarea prestabilită în starea de standby, la oprire după pornire și în stare de funcționare.
23. **Încărcare de la rețea:** continuă sau de tip impuls în funcție de setarea timpului. (Numai pentru DC52D-4G, DC52C-4G, DC52CR-G4G)
24. **Descărcare de la rețea:** continuă sau în impulsuri, în funcție de timpul setat. (Numai pentru DC52D-4G, DC52C-4G, DC52CR-G4G)
25. **Controlul vitezei de ralanti 2:** utilizat pentru controlerul de viteză, există o ieșire la ralanti, dar nicio ieșire la viteză mare.
26. **Funcționare nominală:** există o ieșire sub nivelul de funcționare nominală.
27. **Alimentare ECU:** se aplică la motorul ECU electric, utilizată pentru controlul puterii ECU.
28. **Oprire ECU:** se aplică la motorul ECU electric, utilizată pentru oprirea ECU de control.
29. **Avertizare ECU:** semnal de avertizare de la ECU.
30. **Alarmă ECU:** semnal de alarmă de la ECU.

- 31. Eroare comunicare cu ECU:** Nu se poate comunica cu ECU.
- 32. Ieșire de accelerare a impulsurilor:** impulsul este trimis în intervalul de "întârziere de accelerare a impulsurilor" în timpul accelerării.
- 33. Ieșire reducere a vitezei de impuls:** impulsul este trimis în intervalul "întârziere de reducere a vitezei de impuls" sub viteza de ralanti de oprire.
- 34. Descărcare rețea publică:** Descărcarea rețea publică a grupului generator și a rețelei.
- 35. Modul de pre încălzire 2 :** Preîncălzirea se oprește după o pornire reușită.
- 36. Modul de pre încălzire 3 :** Preîncălzirea se oprește după o întârziere de siguranță.
- 37. Modul de pre încălzire 4 :** Preîncălzirea se oprește după timpul de creștere a temperaturii.
- 38. Modul de preîncălzire 5 :** Preîncălzirea se oprește după timpul de creștere a temperaturii. Fără preîncălzire, pornește motorul;

5	INTRARE AUX. 1	0-40 ( <b>1. Întrerupător alarmă pentru presiune scăzută a uleiului</b> )	Setați valoarea implicită (consultați tabelul cu funcțiile de intrare AUX.)
6	INTRARE AUX. 1 activă	0 - normală închis 1 - normal deschis	
7	INTRARE AUX. 2	0-40 ( <b>2. Întrerupător alarmă temperatură ridicată</b> )	Setați starea atunci când intrarea AUX. este activă.
8	INTRARE AUX. 2 activă	0 - normală închis 1 - normal deschis	
9	INTRARE AUX. 3	0-40 ( <b>18. Pornire de la distanță cu sarcină</b> )	
10	INTRARE AUX. 3 activă	0 - normală închis 1 - normal deschis	
11	AUX.INPUT 4	0-40 ( <b>5. Intrare avertizare nivel scăzut combustibil</b> )	
12	INTRARE AUX. 4 activă	0 - normală închis 1 - normal deschis	
13	INTRARE AUX. 5	0-40 ( <b>3. Întrerupător avertizare nivel scăzut apă</b> )	
14	INTRARE AUX. 5 activă	0 - normală închis 1 - normal deschis	

**Tabel funcții de intrare AUX.**

**0. Dezactivat**

1. Întrerupător alarmă pentru presiune scăzută a uleiului.
2. Întrerupător alarmă temperatură ridicată.
3. Întrerupător avertizare nivel scăzut apă.
4. Întrerupător avertizare nivel scăzut apă.
5. Intrare avertizare nivel scăzut combustibil.
6. Intrare alarmă nivel scăzut combustibil.
7. Avertizare eroare de încărcare: ieșire în caz de eroare de încărcare.
8. Oprire presiune scăzută ulei dezactivată: valabilă dacă există un semnal de intrare.
9. Oprire temperatură ridicată dezactivată: valabilă dacă există un semnal de intrare.
10. Intrare avertizare instantanee externă.
11. Intrare alarmă instantanee externă.
12. Intrarea descărcare/încărcare grup generator: se conectează la punctul auxiliar al comutatorului de încărcare a grupului generator.
13. Intrare de descărcare/încărcare rețea: conectați la punctul auxiliar al comutatorului de încărcare a rețelei (numai pentru DC52D-4G, DC52C-4G, DC52CR-G4G).
14. Intrare stare pierderi.
15. Pornire automată dezactivată: generatorul nu va porni dacă există un semnal de intrare, indiferent dacă rețeaua electrică este normală sau nu.
16. Oprire automată dezactivată: generatorul nu se va opri dacă există un semnal de intrare, indiferent dacă rețeaua electrică este normală sau nu.
17. Oprire de la radiator pentru temperatură ridicată: Controlerul va opri generatorul după o întârziere de răcire la viteză mare atunci când temperatura este prea mare, dacă acest semnal este activ și generatorul funcționează normal. Controlerul va opri direct generatorul dacă semnalul nu este activ.
18. Pornirea de la distanță (cu sarcină): generatorul intră în proces de pornire dacă acest semnal

este activ și se află în modul automat.

**19. Alarmă silențioasă** : ieșirea alarmei audio este dezactivată dacă există o ieșire de semnal.

**20. Buton față dezactivat** : orice buton, cu excepția butonului de pagină, este dezactivat dacă există o ieșire de semnal.

**21. Mod contor**: toate ieșirile sunt dezactivate, alarmele și avertizările nu sunt active. Orice buton, cu excepția butonului de afișare, este dezactivat.

**22. Modul de control la distanță**: orice buton, cu excepția butonului de pagină, este dezactivat dacă intrarea este activă. Ecranul LCD va afișa modul de control de la distanță. Modulul de control la distanță poate porni/opri și monitoriza parametrii prin intermediul butoanelor frontale.

**23. Control de la distanță dezactivat**

**24. Intrare alarmă acces**

**25. Intrare alarmă incendiu**

**26. Pornire de la distanță (fără sarcină)**: generatorul intră în proces de pornire (fără sarcină) dacă acest semnal este activ și se află în modul automat.

**27. Simulare STOP;**

**28. Simulare MANUAL;**

**29. Simulare AUTO;**

**30. Simulare START;**

**31. Simulare GENS CLOSE/ON;**

**32. Simulare MAINS CLOSE/ON;**

**33. – 40. Rezervat**

#### 7) Plan de lucru și setare de întreținere

Nr.	Parametru	Valoare (implicit)	Observații
1	Formatul planului de lucru	<b>Dezactivat</b> Lunar Săptămânal	Acest mod trebuie să se afle sub modul automat. Planul de lucru este dezactivat odată ce se setează ca fiind dezactivat. Planul de lucru va fi executat în funcție de data aleasă atunci când se setează ca lunar. Planul de lucru va fi executat în funcție de data aleasă atunci când se setează ca săptămânal.
2	Data întreținerii	De la <sup>1</sup> la <sup>31</sup> <b>Implicit: prima zi</b>	Data aleasă pentru fiecare lună.
3	Săptămâna de întreținere	De luni până duminică <b>Implicit: Duminică</b>	Data aleasă pentru fiecare lună.
4	Întreținere cu sarcină sau nu	<b>Dezactivat/cu sarcină</b>	Pentru a alege dacă grupul electrogenerator pornește cu sarcină sau nu.
5	Ora de începere a întreținerii	00:00-23:59( <b>00:00</b> )	Setarea orei de începere a întreținerii.
6	Timp de funcționare în întreținere	1-120m( <b>5m</b> )	Setarea orei de începere a întreținerii.

#### 8) Protecție rețea(numai pentru DC52D-4G, DC52C-4G, DC52CR-G4G)

Nr.	Parametru	Valoare (implicit)	Observații
1	Fază	Dezactivat 1 fază 2 conductori 2 faze 3 conductori 3 faze 3 conductori <b>3 faze 4 conductori</b>	Selectați specificația de intrare rețea; Dacă dezactivați, parametrii legați de rețea nu vor fi detectați și afișați.
2	Sub tensiune rețea	55-330V( <b>184V</b> )	Atunci când tensiunea rețelei este mai mică decât
3	Comutare subtensiune	55-330V( <b>207V</b> )	"pragul de joasă tensiune de pornire" și generatorul intră în întârziere de joasă tensiune a rețelei (întârziere normală de defecțiune), dar este încă mai mică, atunci rețeaua este dezactivată. Dacă tensiunea devine mai mare decât "pragul de revenire a tensiunii joase" în timpul întârzierii normale de defecțiune, atunci nu se va declanșa alarma.
4	Supratensiune rețea	55-330V( <b>276V</b> )	Atunci când tensiunea rețelei este mai mare decât

5	Comutare supratensiune	55-330V( <b>253V</b> )	"pragul de înaltă tensiune de pornire" și generatorul intră în întârziere de înaltă tensiune a rețelei (întârziere normală de defecțiune), dar este încă mai mare, rețeaua este dezactivată. Dacă tensiunea devine mai mică decât "pragul de revenire a tensiunii joase" în timpul întârzierii normale de defecțiune, atunci nu se va declanșa alarma.
6	Întârziere normală rețea	0,0-3600,0S <b>(10,0S)</b>	Timpul de la anormal la normal, care este utilizat pentru transferul ATS.
7	Întârziere anormală rețea	0,0-3600,0S <b>(5,0S)</b>	

#### Setări DTU (numai pentru setările PC-ului gazdă)

Nr.	Parametru	Valoare (implicit)	Observații
1	Activare funcționare GPS	0-1( <b>1</b> )	0:introducere manuală : 1:poziția de achiziție a modulului GPS
2	Setare longitudine	-180°-180°( <b>0,00000</b> )	Introducere manuală a locației GPS a modulului de comunicare, altitudinea
3	Setare latitudine	-90°-90°( <b>0,00000</b> )	
4	Deasupra nivelului mării	-9999,9-9999,9m <b>(100,0m)</b>	
5	APN		<b>40 de caractere</b>
6	Nume utilizator GPRS		<b>40 de caractere</b>
7	Parolă GPRS		<b>40 de caractere</b>
8	Interval de încărcare a datelor de funcționare	10-170S( <b>10</b> )	Intervalul dintre încărcarea datelor pe server în timp ce generatorul este în funcțiune.
9	Interval de încărcare a datelor în standby	90-170S( <b>90</b> )	Intervalul dintre încărcarea datelor pe server în timp ce generatorul este în standby.

#### 9) Setări LCD

Nr.	Parametru	Valoare (implicit)	Observații
1	Afișare ecran de pornire	0-20,0s( <b>5,0s</b> )	Timp de afișare a ecranului de pornire,0: Nu se afișează.
2	Mod economisire	5,0-6000,0s <b>(600,0s)</b>	Lampa LCD se va stinge automat fără a fi necesară apăsarea vreunui buton după întârziere. Dacă setarea este 200,0s, lampa din spate este întotdeauna aprinsă.
3	Timp revenire la pagina Home	5,0-600,0s <b>(600,0s)</b>	Timpul în care pagina revine la pagina principală .Dacă se setează 600,0s: dezactivat.
4	Timp standby LOGO	5,0-6000,0 <b>(6000,0s)</b>	Ecranul de pornire va fi deschis fără a fi apăsat niciun buton după întârziere. Dacă setarea este 6000,0s: dezactivat.
5	Contrast LCD	50-128( <b>82</b> )	Setați contrastul afișajului LCD.
6	Pagină ECU	Dezactivare/ <b>activare</b>	Setați dacă doriți să fie afișată pagina ECU.

#### a) RS485/CAN PORT

Nr.	Parametru	Valoare (implicit)	Observații
1	RS485 Adresă controler	1-255( <b>16</b> )	IP-ul generat de controler și PC.
2	Rată de transmisie RS485	0-4800 1-9600 <b>2-19200</b> 3-38400 4-57600 5-115200	Rată de comunicare RS485.
3	Eroare CAN	Dezactivat	Eșec comunicare cu ECU.

		Avertizare <b>Alarmă și oprire</b>	
4	Protocol CAN	<b>0- Dezactivat</b> 1: J1939 2: Cummins ISB 3: Cummins-CM850 4: Cummins QSX15-CM570 5: Cummins-CM850-PCC13X 6: Cummins-DCEC-QSZ13 7: Cummins-CCEC-QSN 8: Perkins 9: Perkins-1100 10: Volvo 11: Volvo-EMS2 12: Volvo-EMS2b 13: Volvo-EDC4 14: Scania 15: Scania-kw2000 16: Scania-kw2k-coo 17: John Deere 18: mtu-ADEC 19: mtu-ADEC-SAM 20: mtu-ADEC-303 21: mtu-ADEC-304 22: BOSCH 23: GTSC1 24: MTSC1 25: YUCHAI-YCECU 26: Y&C ENGINE-YC6K 27: WEICHAI-WISE15 28: CHANGCHAI-ECU15 29: YUCHAI-LMB 30: MAN 31: J1939-C 32: SDEC-H/D 33: SDEC-E 34: YTO 35: DEUTZ EMR2-2001 36: DEUTZ EMR2-2012 37: DEUTZ EMR3 38: DEUTZ EMR4 39. ECU15 40. CM2150	Opțiune rotocol CAN: parametrii motorului, cum ar fi RPM, presiunea uleiului, temperatura apei, sunt dați din datele ECU după alegerea protocolului aferent.
5	Avertizare ECU	Dezactivare/ <b>activare</b>	Activare avertizării ECU.
6	Alarmă ECU	Dezactivare/ <b>activare</b>	Activare alarme ECU.
7	Mască SPN	0-12	Pot fi introduse până la 12 seturi de coduri de alarmă, iar controlerul nu va răspunde la codurile de alarmă introduse.
8	Viteză nominală ralanti	500-4500rpm ( <b>750rpm</b> )	Valoare viteză ralanti ECU.
9	Timp de creștere lent	0-120,0S( <b>5,0S</b> )	Timpul în care ECU trece de la ralanti la turatie mare.
10	Adresă de control viteză ECU	0-255( <b>3</b> )	Adresa de identificare a mesajului TSC1 trimisă de controler către ECU și protocolul de comunicare trebuie să fie 31: J1939-C.
11	Rata de comunicare CAN	0: 125kbps <b>1: 250kbps</b>	Rata de comunicare CAN



2: 500kbps

**b) Plan de lucru**

Nr.	Parametru	Valoare ( <i>implicit</i> )	Observații
1	Plan de lucru	<b>Dezactivat</b> Activare 1: pornire de la distanță Activare 2: defecțiune de rețea Activare 3: cele de mai sus 1 sau 2 Activare 4: rulează întotdeauna	Planul de lucru trebuie să fie în modul automat. În timpul perioadei de lucru, grupul electrogenerator pornește dacă sunt îndeplinite condițiile și se oprește dacă nu sunt îndeplinite condițiile. Grupul electrogenerator nu trebuie să pornească în afara timpului de lucru, indiferent dacă sunt sau nu îndeplinite condițiile.
2	Ora de începere	00:00-23:59	Ora de începere permisă.
3	Ora de sfârșit	00:00-23:59	Ora de sfârșit permisă (a doua zi este valabilă)..
4	Date	1-31	Mai multe opțiuni în funcție de realitate. Durata maximă de funcționare este de 24 de ore.

**c) Setarea dată/timp**

Nr.	Parametru	Valoare ( <i>implicit</i> )	Observații
1	Data	2000/01/01-2099/12/31	Calendar permanent în interior, vă rugăm să corecți ora în timp util.
2	Ora curentă	00:00-23:59	

**d) Curbă auto-definită**

Nr.	Parametru	Observații
1	Curbă Ohm presiune ulei	<b><i>Curba senzorului poate fi definită de utilizator prin butoanele panoului, rezistența și valoarea corespunzătoare trebuie introduse, MAX 15 grupuri, MIN 2 grupuri.</i></b>  <b>Regulă: rezistența trebuie să fie introdusă de la mic la mare.</b>
2	Curbă DC presiune ulei	
3	Curbă Ohm temperatură	
4	Curbă Ohm nivel combustibil	

**4. Diagramă tipică**

**DIMENSIUNI**  
210×160×50mm(8,27" ×6,3" ×1,97")

**DECUPAJ PANOU**  
186×142mm(7,32"×5,59")

◆ DC50D-4G diagramă 3 faze 4 conductori

CT-urile TREBUIE SĂ FIE SECUNDARE DE 5 AMP

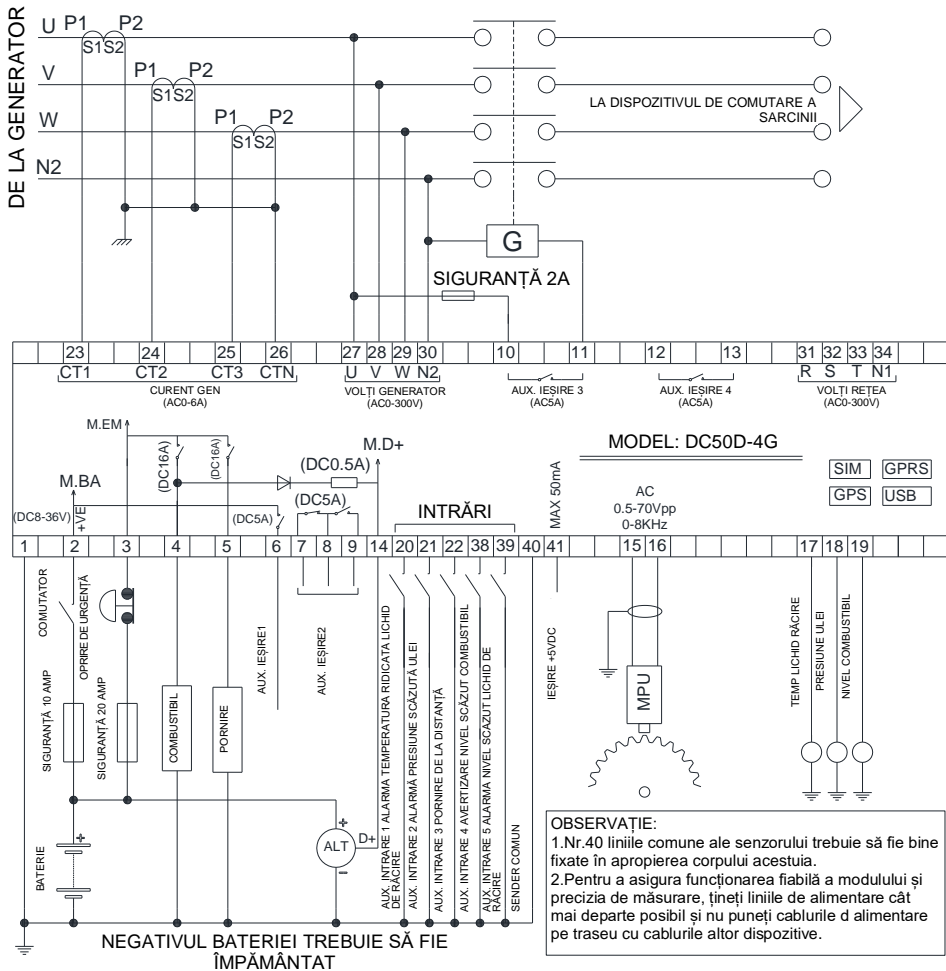

**Note:** Vă rugăm să nu mutați bateria în timpul funcționării, deoarece aceasta ar putea cauza defectarea controlerului.

**Note:** Terminalul public CT ICOM ar trebui să se conecteze la împământarea de rețea, între timp, vă rugăm să nu vă conectați la Line Nero deoarece controlerul se poate arde...

**Avertizare:** CT secundar nu poate fi deschis sub sarcină de curent, deoarece tensiunea înaltă poate provoca daune și probleme de siguranță pentru lucrători.

◆ DC52D-4G diagramă 3 faze 4 conductori

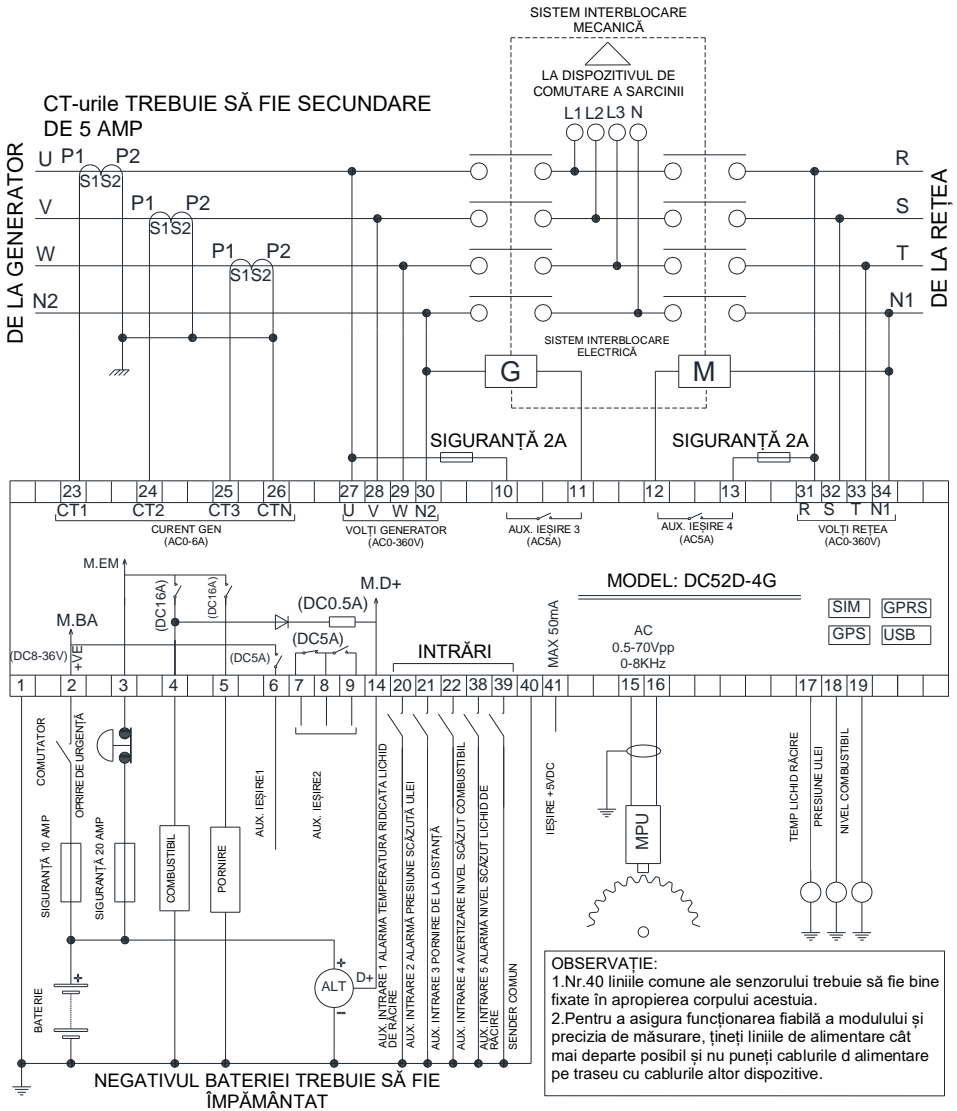

**Note:** Vă rugăm să nu mutați bateria în timpul funcționării, deoarece aceasta ar putea cauza defectarea controlerului.

**Note:** Terminalul public CT ICOM ar trebui să se conecteze la împământarea de rețea, în timp, vă rugăm să nu vă conectați la Line Nero deoarece controlerul se poate arde...

**Avertizare:** CT secundar nu poate fi deschis sub sarcină de curent, deoarece tensiunea înaltă poate provoca daune și probleme de siguranță pentru lucrători.

◆ DC50C-4G diagramă 3 faze 4 conductori

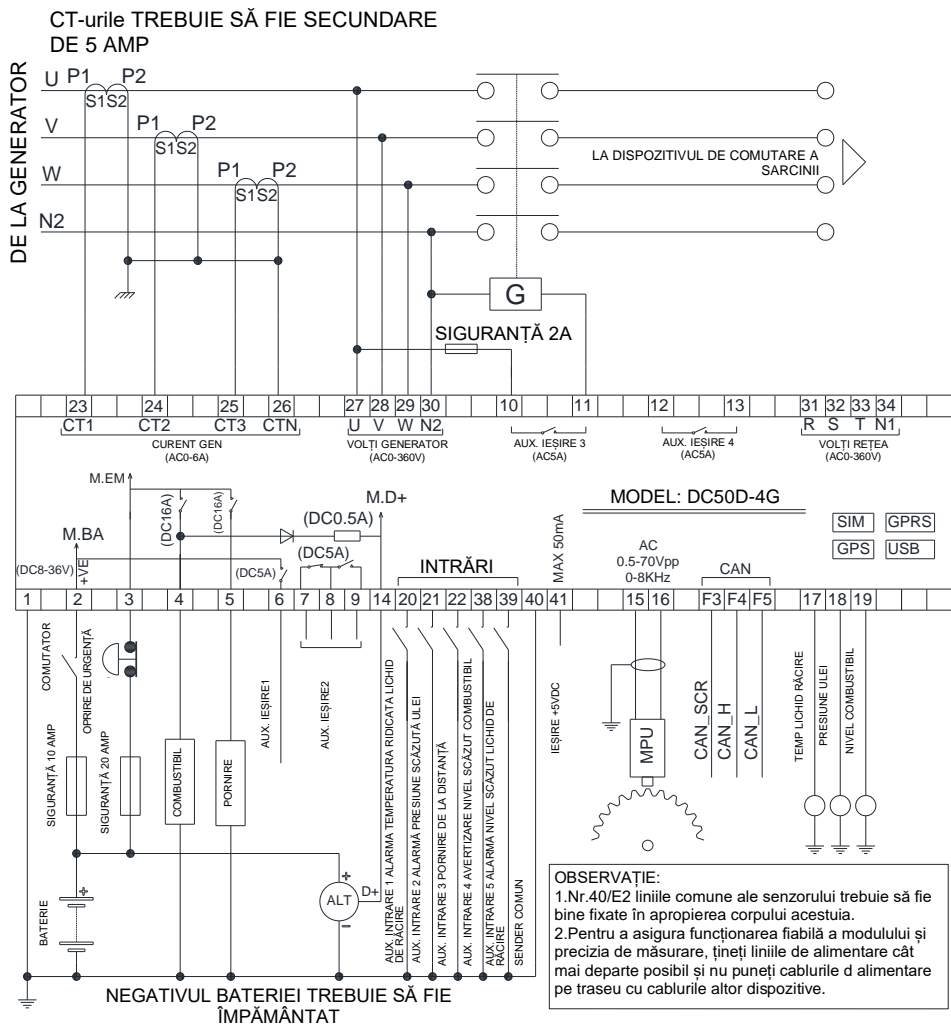

**! Note:** Vă rugăm să nu mutați bateria în timpul funcționării, deoarece aceasta ar putea cauza defectarea controlerului.

**! Note:** Terminalul public CT ICOM ar trebui să se conecteze la împământarea de rețea, în timp, vă rugăm să nu vă conectați la Line Nero deoarece controlerul se poate arde...

**! Avertizare:** CT secundar nu poate fi deschis sub sarcină de curent, deoarece tensiunea înaltă poate provoca daune și probleme de siguranță pentru lucrători.

◆ DC52C-4G diagramă 3 faze 4 conductori

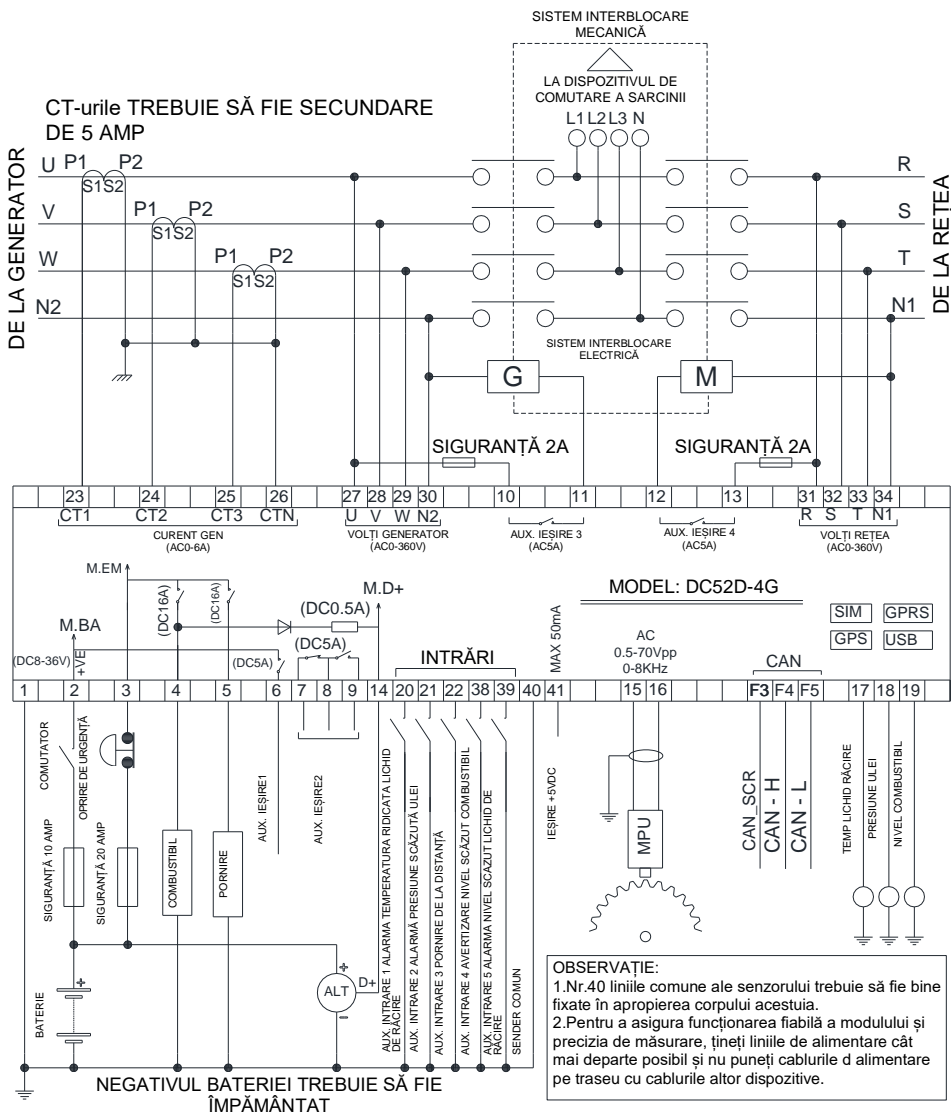

**Note:** Vă rugăm să nu mutați bateria în timpul funcționării, deoarece aceasta ar putea cauza defectarea controlerului.

**Note:** Terminalul public CT ICOM ar trebui să se conecteze la împământarea de rețea, între timp, vă rugăm să nu vă conectați la Line Nero deoarece controlerul se poate arde...

**Avertizare:** CT secundar nu poate fi deschis sub sarcină de curent, deoarece tensiunea înaltă poate provoca daune și probleme de siguranță pentru lucrători.

◆ DC50CR-G4G diagramă 3 faze 4 conductori  
CT-urile TREBUIE SĂ FIE SECUNDARE  
DE 5 AMP

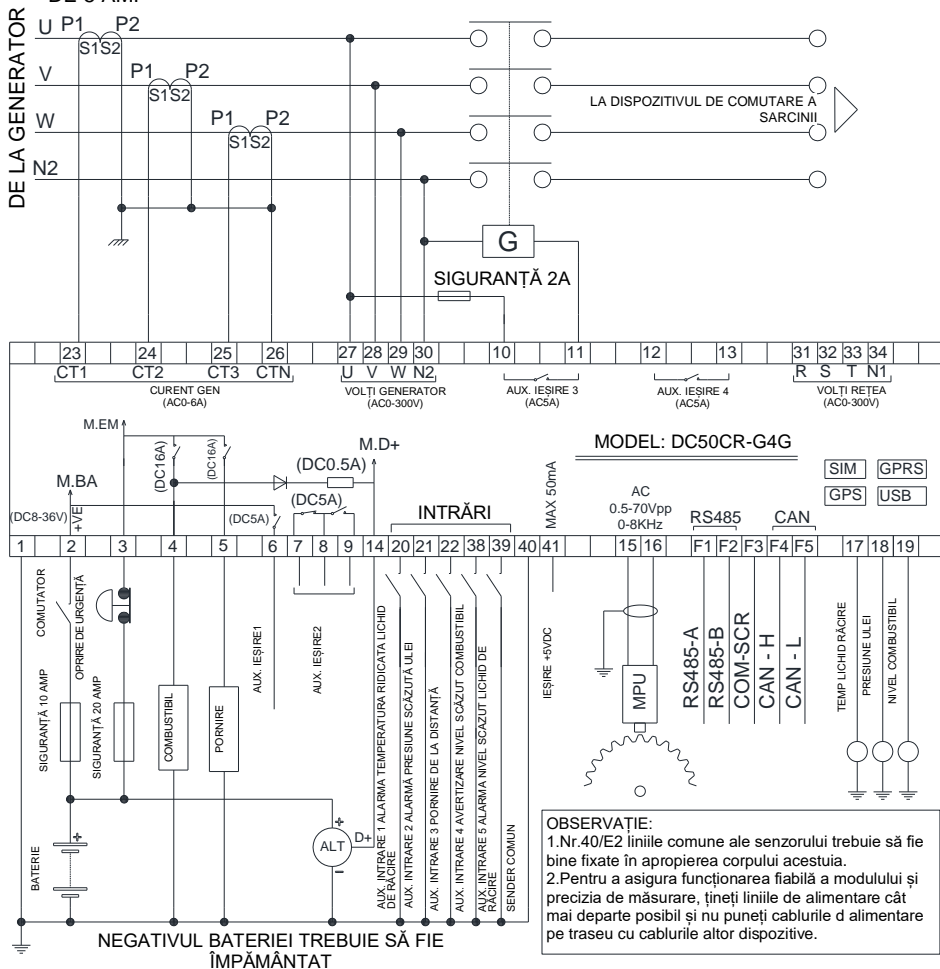

**Note:** Vă rugăm să nu mutați bateria în timpul funcționării, deoarece aceasta ar putea cauza defectarea controlerului.

**Note:** Terminalul public CT ICOM ar trebui să se conecteze la împământarea de rețea, între timp, vă rugăm să nu vă conectați la Line Nero deoarece controlerul se poate arde...

**Avertizare:** CT secundar nu poate fi deschis sub sarcină de curent, deoarece tensiunea înaltă poate provoca daune și probleme de siguranță pentru lucrători.

◆ DC52CR-G4G diagramă 3 faze 4 conductori

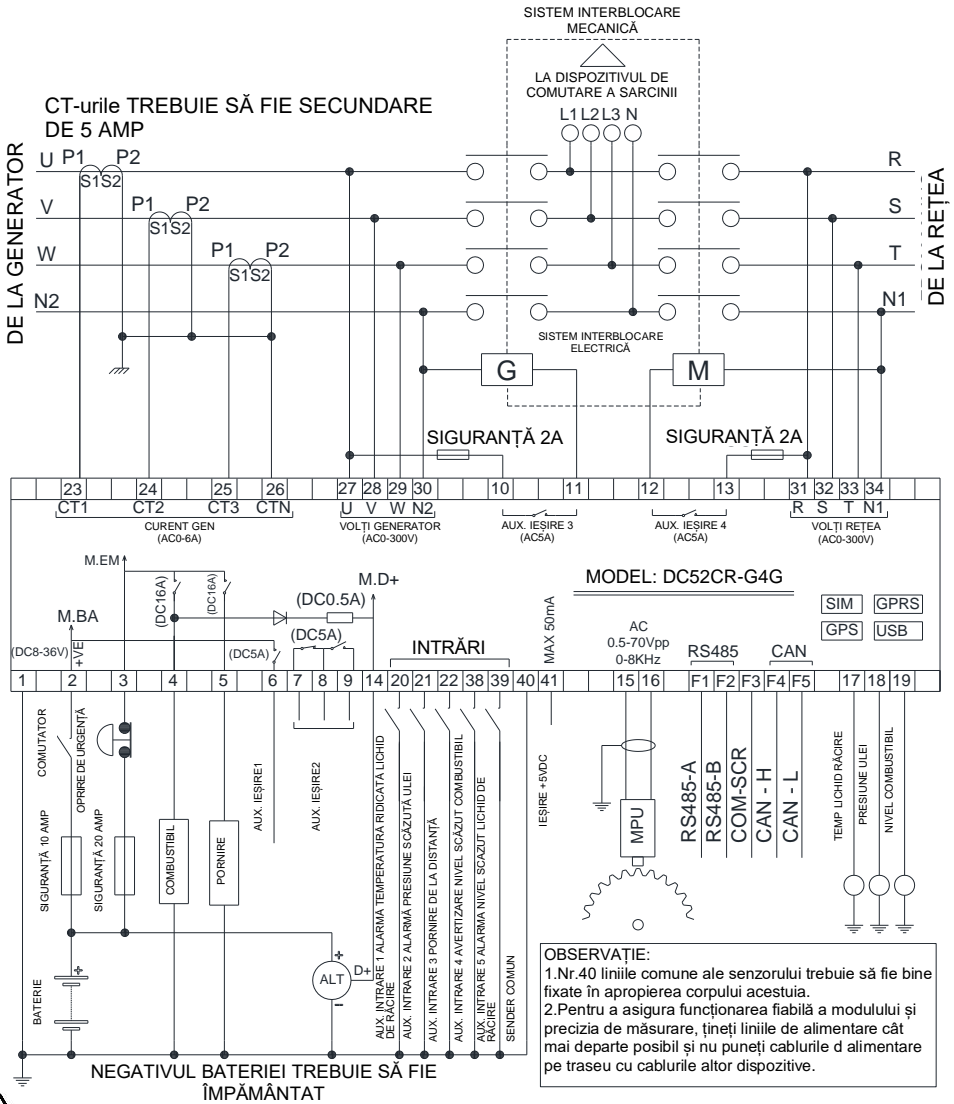

**Note:** Vă rugăm să nu mutați bateria în timpul funcționării, deoarece aceasta ar putea cauza defectarea controlerului.

**Note:** Terminalul public CT ICOM ar trebui să se conecteze la împământarea de rețea, între timp, vă rugăm să nu vă conectați la Line Nero deoarece controlerul se poate arde...

**Avertizare:** CT secundar nu poate fi deschis sub sarcină de curent, deoarece tensiunea înaltă poate provoca daune și probleme de siguranță pentru lucrători.

**Observații:**

1. Toate drepturile rezervate. Nici o parte din acest document nu poate fi reprodus sub nicio formă materială (inclusiv fotocopierea sau stocarea pe orice suport prin mijloace electronice sau altele) fără permisiunea scrisă a deținătorului drepturilor de autor.
2. MEBAY Technology își rezervă dreptul de a modifica conținutul acestui document fără notificare prealabilă.

---

3. Acest manual este doar pentru operare rapidă, vă rugăm să citiți manualul standard specific pentru referință.

**MEBAY** CHONGQING MEBAY TECHNOLOGY CO., LTD E\_mail: sales@mebay.cn Web: www.mebay.cn